

**GEIGER**<sup>®</sup>  
SEIT 1852



**DRÜCKERGARNITUREN**  
2022

**ANSA**

# IHR STARKER PARTNER IM BEREICH DRÜCKERGARNITUREN.

Der Name **GEIGER** steht heute für ein modernes, zukunftsorientiertes Großhandelsunternehmen für Holz, Holzprodukte für den Innenausbau und Bodenbeläge aller Art.

Knapp 200 namhafte Hersteller beliefern das Unternehmen mit Qualitätsprodukten. Die starken **GEIGER** Eigenmarken sind ein wesentlicher Bestandteil des umfassenden Sortiments.

Über 100 Mitarbeiter sorgen im Sinne der Kunden an allen Standorten für kompetente und freundliche Beratung, erstklassigen Service und für ein in Breite und Tiefe ausgefeiltes Sortiment.

Höchste Qualität, ein zuverlässiger Lieferservice und die hohe Warenverfügbarkeit werden durch intelligente Dienstleistungen rund ums Produkt abgerundet.

Der von Ehrlichkeit, Respekt, Toleranz, Vertrauen und Wertschätzung geprägte Umgang aller Mitarbeiter miteinander ist fester Bestandteil der **GEIGER** Unternehmenskultur.



*Alois Geiger und Söhne wurde im Jahr 1852 als Holzhandelsunternehmen in Aschaffenburg gegründet.*

*Kaufmännisches Geschick und das richtige Gespür für Produkte und Kunden zählen seit jeher zu den Erfolgs-Säulen. Das Familienunternehmen wird in fünfter Generation von Martin Geiger geleitet.*

*Besuchen sie unsere Ausstellungsräume in Aschaffenburg. Unser Team berät sie gerne.*

Bei uns finden Sie eine große Auswahl an Drückergarnituren. Von hoher Qualität mit 30 Jahren Garantie und in Deutschland produziert. Langlebig und leise sind nur zwei Merkmale der formschönen Klinken.

# Inhalt

ANSA Colour   formspiele <sup>®</sup> Drückergarnituren aus Messing und Zinkdruckguss	Seite 4 - 11
ANSA light   Gleitlagertechnik Drückergarnituren Gebrauchskategorie 3	Seite 12 - 13
ANSA 3.0   Kugellagertechnik Drückergarnituren Gebrauchskategorie 3	Seite 14 - 19
ANSA 3.1   Gleitlagertechnik mit Stiftschnellverbindung Drückergarnituren Gebrauchskategorie 3	Seite 20 - 23
ANSA 4.1   Kugellagertechnik Objektgarnituren Drückergarnituren Gebrauchskategorie 4	Seite 24 - 25
ANSA FB   Flächenbündige Optik Flächenbündige Optik ohne zu Fräsen	Seite 26 - 27
ANSA Safe   Schutzbeschläge ungeprüft und geprüft	Seite 28 - 29
ANSA Glas   Studio und Office Glastürschlösser Glastürschlösser Gebrauchskategorie 3	Seite 30 - 31
ANSA FG   Fenstergriffe in Edelstahl	Seite 32
ANSA Drückerübersicht zum kombinieren	Seite 33 - 34



# EXKLUSIVE FORMEN UND OBERFLÄCHEN



**ANSA COLOUR FORMSPIELE®**  
MESSING UND ZINKDRUCKGUSS

## ROSETTEN UND DRÜCKER:

Festdrehbar mit dem Drücker verbundene Rosetten können bequem in Sekundenschnelle auf die Unterkonstruktionen aufgeklippt werden.

## DIE RÜCKSTELLFEDER:

Starke Rückstellfedern unterstützen tatkräftig das Schloss und verhindern das Hängen der Drücker.

## DIE ROSETTEN:

Trotz integrierter Technik mit Rückstellfedern und Anschlag sind die Rosetten nur 5 mm flach!

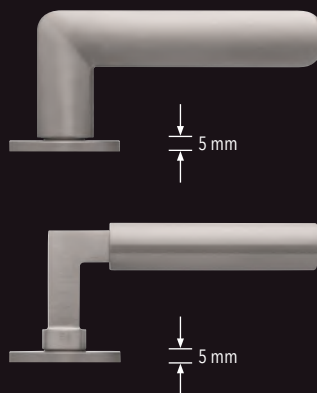
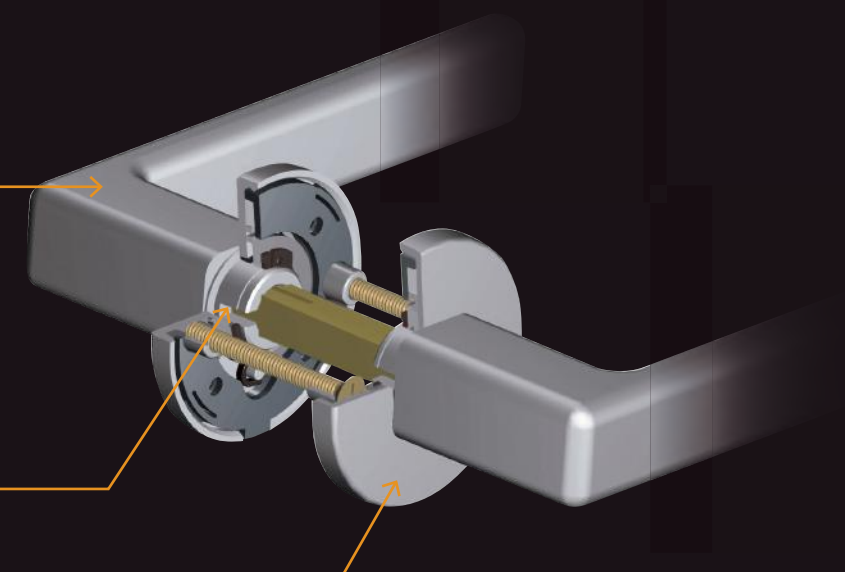

Chrom



Chrom matt



Nickel satin



Titanium matt



Black satin



PVD Kupfer matt



Messing poliert

Standard Türstärken: 38-42 mm.



# ANSA Colour formspiele<sup>®</sup>

Messing und Zinkdruckguss



## ANSA Colour | 8050 auf Rundrosette

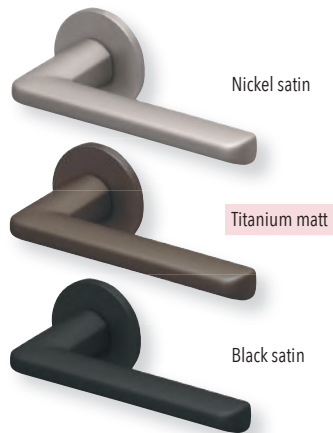

## ANSA Colour | 8106 auf Rundrosette



## ANSA Colour | 8010 auf Rundrosette

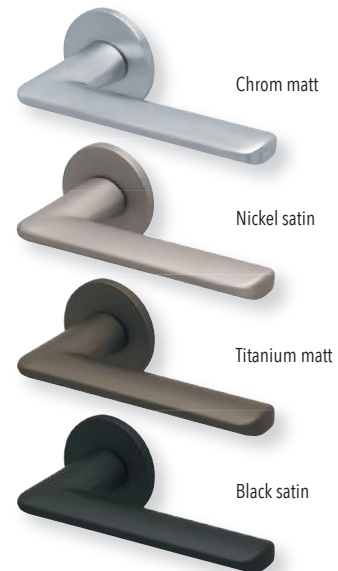

ANSA Colour

### Drücker ohne Schlüsselrosette

- Drückerpaar auf Rundrosette
- Drückerpaar für Glastürbeschläge
- Halbgarnitur auf Rundrosette
- Fenstergriff auf ovaler Rosette

Chrom matt/Nickel satin  
Titanium matt/Black satin

- 57,90
- 45,90
- 34,90
- 37,90

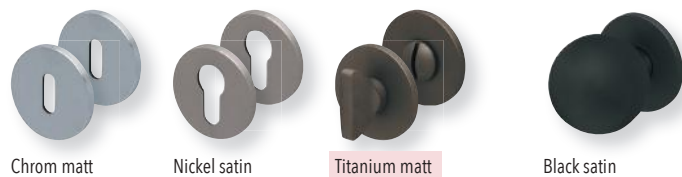

### Rosettenkits rund

- BB/PZ Blind - Kit
- WC - Kit
- Knopf für Wechselgarnitur/fix/drehb.

Chrom matt/Nickel satin  
Titanium matt/Black satin

- 12,90
- 24,90
- 57,90

Alle genannten Preise verstehen sich exkl. Mehrwertsteuer!

  sofort ab Lager lieferbar   max. 1 Woche Lieferzeit

# ANSA Colour formspiele®

## Messing und Zinkdruckguss



### ANSA Colour | 8077 auf Rundrosette

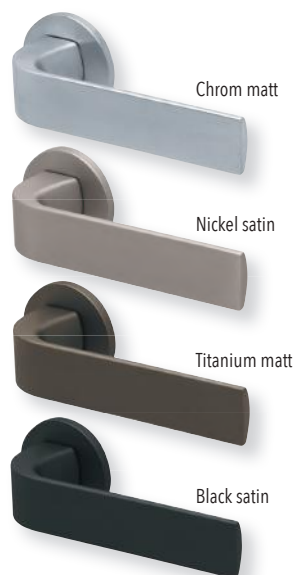

Fenstergriffe in allen ANSA Colour Drückerformen und Oberflächen

### ANSA Colour | 8040 auf Rundrosette

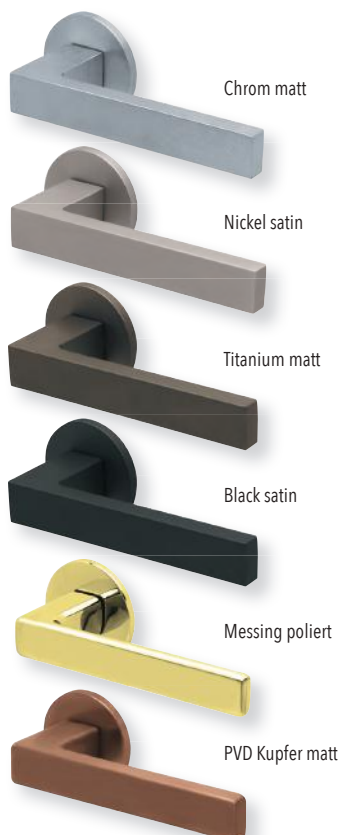

### ANSA Colour | 8044 auf Rundrosette

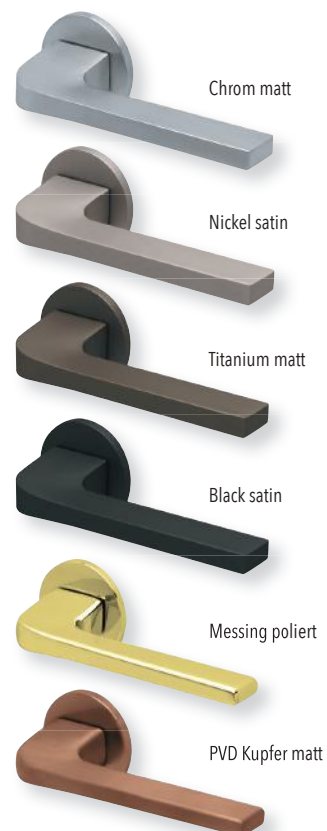

#### Drücker ohne Schlüsselrosette

- Drückerpaar auf Rundrosette
- Drückerpaar für Glastürbeschläge
- Halbgarnitur auf Rundrosette
- Fenstergriff auf ovaler Rosette

Chrom matt/Nickel satin Titanium matt/Black satin	Messing poliert	Kupfer matt
57,90	80,90	114,90
45,90	68,90	91,90
34,90	48,90	66,90
37,90	48,90	66,90



#### Rosettenkits rund

- BB/PZ Blind - Kit
- WC - Kit
- Knopf für Wechselgarnitur/fix/drehb.

Chrom matt/Nickel satin Titanium matt/Black satin	Messing poliert	Kupfer matt
12,90	12,90	28,90
24,90	24,90	45,90
57,90	57,90	114,90

Alle genannten Preise verstehen sich exkl. Mehrwertsteuer!

sofort ab Lager lieferbar max. 1 Woche Lieferzeit

ANSA Colour formspiele<sup>®</sup>  
Messing und Zinkdruckguss



ANSA Colour|8080  
auf Rundrosette

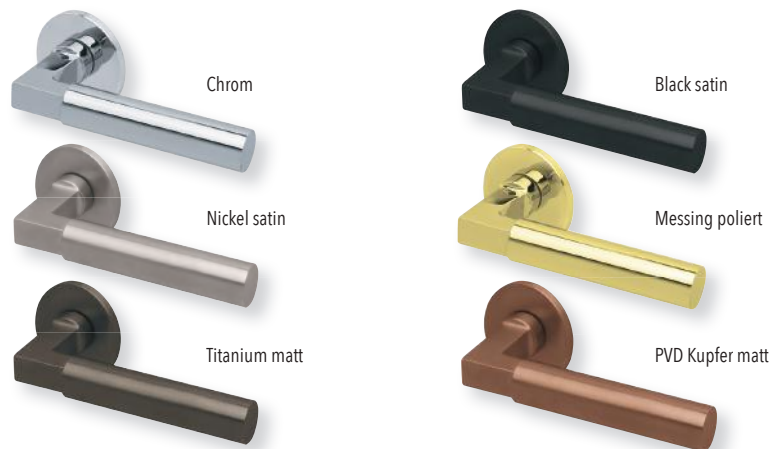

ANSA Colour



**Drücker ohne Schlüsselrosette**

	Chrom/Nickel satin Titanium matt/Black satin	Messing poliert	Kupfer matt
Drückerpaar auf Rundrosette	114,90	114,90	149,90
Drückerpaar für Glastürbeschläge	103,90	103,90	126,90
Halbgarnitur auf Rundrosette	66,90	66,90	87,90
Fenstergriff auf ovaler Rosette	63,90	66,90	87,90



**Rosettenkits rund**

	Chrom/Nickel satin Titanium matt/Black satin	Messing poliert	Kupfer matt
BB/PZ Blind - Kit	12,90	12,90	28,90
WC - Kit	24,90	24,90	45,90
Knopf für Wechselgarnitur/fix/drehb.	57,90	57,90	114,90

Alle genannten Preise verstehen sich exkl. Mehrwertsteuer!

sofort ab Lager lieferbar  max. 1 Woche Lieferzeit

# ANSA Colour formspiele®

Messing und Zinkdruckguss



ANSA Colour

## ANSA Colour | 8050Q auf Quadratrosette

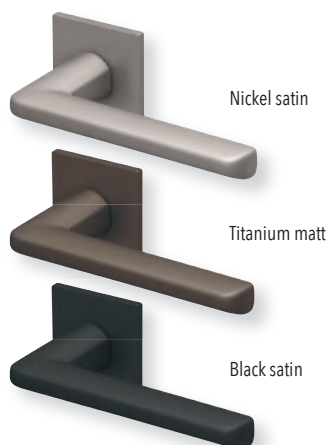

## ANSA Colour | 8106Q auf Quadratrosette

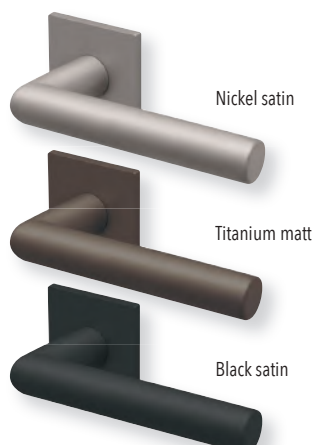

## ANSA Colour | 8010Q auf Quadratrosette

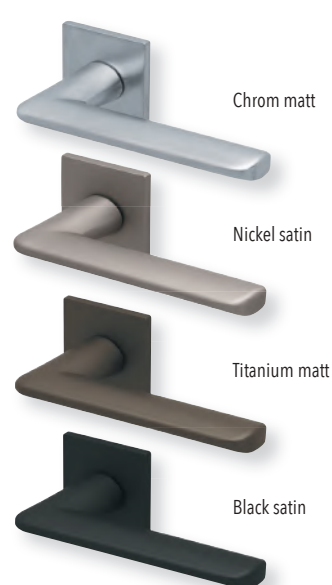

Fenstergriffe



Fenstergriffe



Fenstergriffe

### Drücker ohne Schlüsselrosette

- Drückerpaar auf Quadratrosette
- Drückerpaar für Glastürbeschläge
- Halbgarnitur auf Quadratrosette
- Fenstergriff auf eckiger Rosette

Chrom matt/Nickel satin  
Titanium matt/Black satin

- 63,90
- 45,90
- 36,90
- 40,90

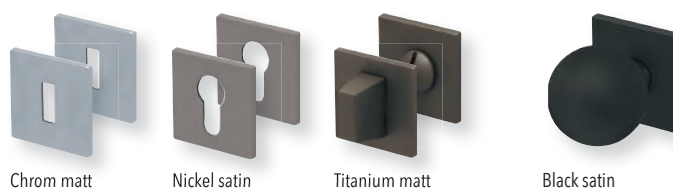

### Rosettenkits quadrat

- BB/PZ Blind - Kit
- WC - Kit
- Knopf für Wechselgarnitur/fix/drehb.

Chrom matt/Nickel satin  
Titanium matt/Black satin

- 17,90
- 28,90
- 63,90

Alle genannten Preise verstehen sich exkl. Mehrwertsteuer!

sofort ab Lager lieferbar  max. 1 Woche Lieferzeit

## ANSA Colour formspiele® Messing und Zinkdruckguss



### ANSA Colour|8077Q auf Quadratrosette

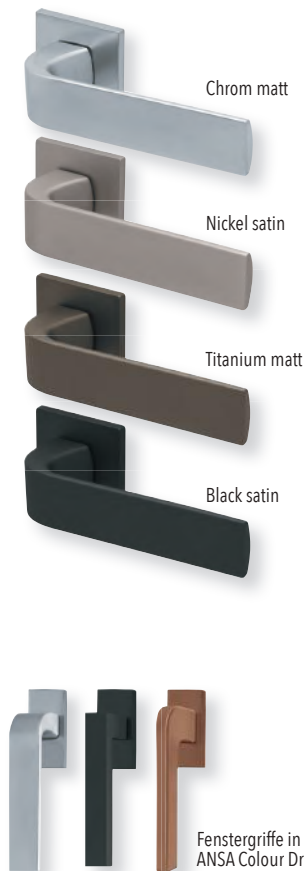

Fenstergriffe in allen ANSA Colour Drückerformen und Oberflächen

### ANSA Colour|8040Q auf Quadratrosette

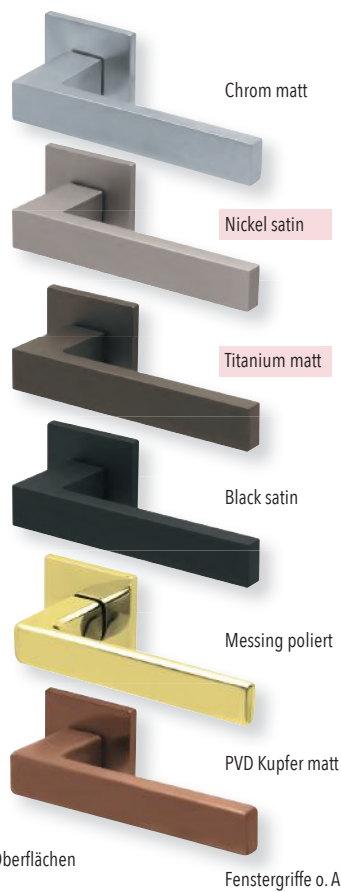

Fenstergriffe o. Abb.

### ANSA Colour|8044Q auf Quadratrosette



Fenstergriffe o. Abb.

ANSA Colour

#### Drücker ohne Schlüsselrosette

- Drückerpaar auf Quadratrosette
- Drückerpaar für Glastürbeschläge
- Halbgarnitur auf Quadratrosette
- Fenstergriff auf eckiger Rosette

Chrom matt/Nickel satin Titanium matt/Black satin	Messing poliert	Kupfer matt
63,90	80,90	114,90
45,90	68,90	91,90
36,90	48,90	66,90
40,90	48,90	65,90

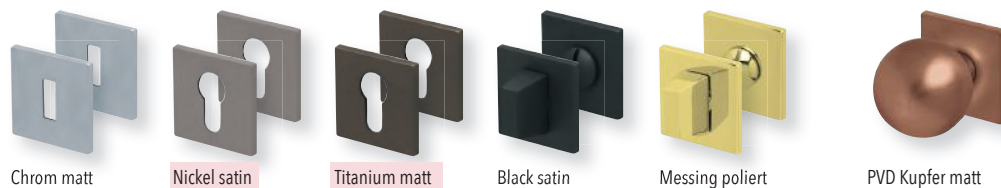

#### Rosettenkits quadrat

- BB/PZ Blind - Kit
- WC - Kit
- Knopf für Wechseltarnitur/fix/drehb.

Chrom matt/Nickel satin Titanium matt/Black satin	Messing poliert	Kupfer matt
17,90	17,90	28,90
28,90	28,90	45,90
63,90	63,90	114,90

Alle genannten Preise verstehen sich exkl. Mehrwertsteuer!

  sofort ab Lager lieferbar   max. 1 Woche Lieferzeit

# ANSA Colour formspiele®

## Messing und Zinkdruckguss



### ANSA Colour|8080Q auf Quadratrosette

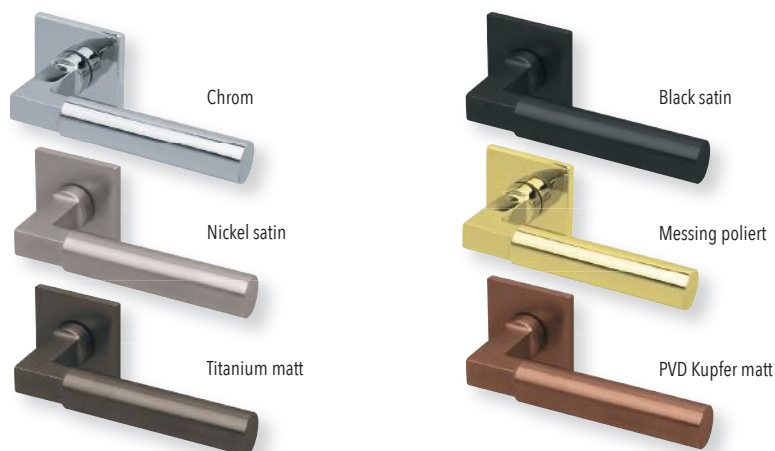

#### Drücker ohne Schlüsselrosette

- Drückerpaar auf Quadratrosette
- Drückerpaar für Glastürbeschläge
- Halbgarnitur auf Quadratrosette
- Fenstergriff auf eckiger Rosette

Chrom matt/Nickel satin Titanium matt/Black satin	Messing poliert	Kupfer matt
54,90	69,90	99,90
39,90	59,90	79,90
31,90	41,90	57,90
65,90	65,90	97,90

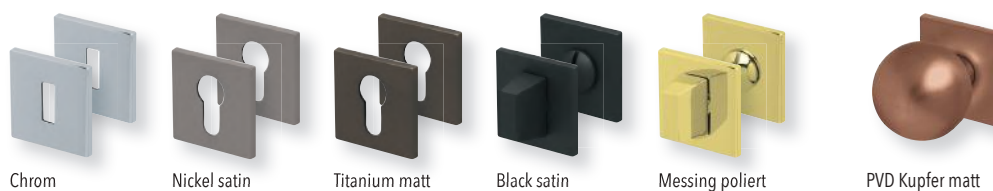

#### Rosettenkits quadrat

- BB/PZ Blind - Kit
- WC - Kit
- Knopf für Wechselgarnitur/fix/drehb.

Chrom/ Chrom matt/Nickel satin Titanium matt/Black satin	Messing poliert	Kupfer matt
17,90	17,90	28,90
28,90	28,90	45,90
63,90	63,90	114,90

Alle genannten Preise verstehen sich exkl. Mehrwertsteuer!

sofort ab Lager lieferbar max. 1 Woche Lieferzeit

ANSA Colour



## ANSA Colour formspiele® Messing und Zinkdruckguss



### 2-teilige Türbänder



	Titanium matt Nickel satin/Black satin	Kupfer matt
2-teilig Paar	34,90	45,90

### 3-teilige Türbänder



	Titanium matt Nickel satin/Black satin	Kupfer matt
3-teilig Paar	45,90	57,90

### Muschelgriffe



	Chrom/ Titanium matt/Black satin	Nickel satin/ Messing	Kupfer matt
oval Stück.	26,90		37,90
eckig Stück.	26,90		37,90

ANSA Colour

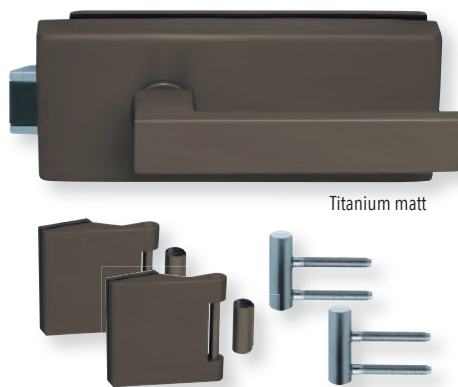

Titanium matt



Blind  
BB  
PZ  
WC Innen  
WC Aussen

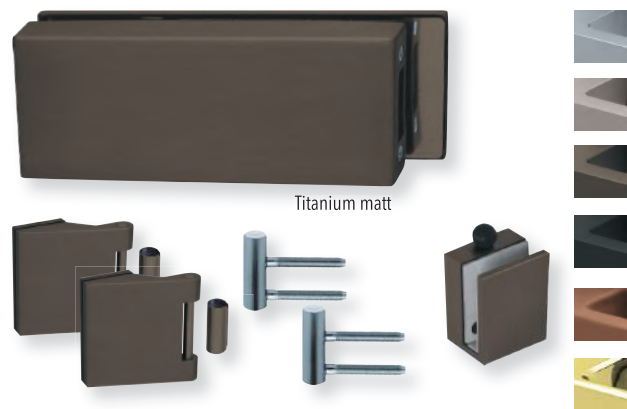

Titanium matt

Glastürset bestehend aus **Glastürschloss**, abgesetzter Falle und 3-teiligen **Glastürbändern mit Rahmenteile für Holzzargen**.  
Abbildungen mit Drückerpaar 8040, nicht im Lieferumfang enthalten.

	Chrom matt/Nickel satin Titanium matt/Black satin/PVD Messinggelb	Kupfer matt
Glastürset Blind	308,90	411,90
Glastürset BB / PZ	319,90	423,90
Glastürset WC	342,90	446,90

Standflügelset bestehend aus **Gegenkasten lang**, 3-teiligen **Glastürbändern mit Rahmenteile für Holzzargen** und einem **Türfeststeller**.

	Chrom matt/Nickel satin Titanium matt/Black satin/PVD Messinggelb	Kupfer matt
Standflügelset	400,90	561,90

Alle genannten Preise verstehen sich exkl. Mehrwertsteuer!

sofort ab Lager lieferbar  max. 1 Woche Lieferzeit

# DAS QUALITÄTSNIVEAU FÜR DAS HANDWERK!

## SLIDEBLOC® LIGHT - GLEITLAGERTECHNIK TECHNIK MADE IN GERMANY

<b>Garantie</b>	5 Jahre Funktionsgarantie
<b>Herkunft</b>	Made in Germany
<b>Gleitlagertechnik</b>	Laufruhe und eine stabile, saubere Führung in der Drehbewegung
<b>Feder</b>	Druckfedertechnik, keine Kratz- oder Quietschgeräusche
<b>Verschraubung</b>	selbstschneidende Durchzugsschrauben
<b>Montage</b>	enorme Zeitersparnis durch werkseitige Vormontage
<b>Alleinstellungsmerkmal</b>	durch spielfreie Verbindung keine Reibung am Drückeransatz, daher kein Spiel, kein Wackeln, kein Hochstehen oder Hängen des Drückers, kein sichtbarer schwarzer Ring
<b>Standard-Türstärke</b>	38 - 42 mm, Wechselgarnituren 38 - 60 mm

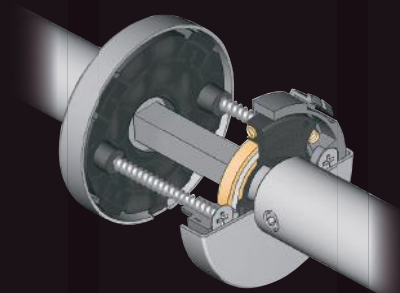

BB Rosette



PZ Rosette



WC Rosette

Knöpfe für Wechselgarnituren (WG):



gerade



Zylindrisch gerade

### ANSA light | 1106 auf Rundrosette

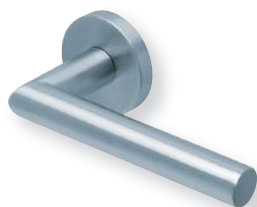

	<b>matt</b>
BB / PZ	20,90
WC	29,90
WG gerade	52,90
Drückerpaar	20,90

### ANSA light | 1109 auf Rundrosette

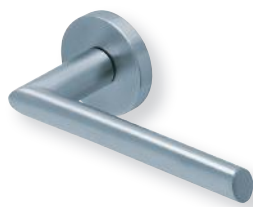

	<b>matt</b>
BB / PZ	32,90
WC	41,90
WG gerade	61,90
Drückerpaar	22,90

### ANSA light | 1104 auf Rundrosette



	<b>matt</b>
BB / PZ	22,90
WC	31,90
WG gerade	61,90
Drückerpaar	22,90

Alle genannten Preise verstehen sich exkl. Mehrwertsteuer!

sofort ab Lager lieferbar  max. 1 Woche Lieferzeit

## ANSA light Gleitlagertechnik Geprüft nach Gebrauchskategorie 3 Drückergarnituren in Edelstahl



### ANSA light | 1084 auf Rundrosette



	matt
BB / PZ	29,90
WC	38,90
WG gerade	61,90
Drückerpaar	22,90

### ANSA light | 1085 auf Rundrosette



	matt
BB / PZ	29,90
WC	38,90
WG gerade	61,90
Drückerpaar	22,90

### ANSA light | 1174 auf Rundrosette

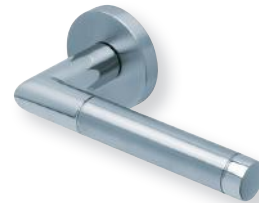

	matt
BB / PZ	34,90
WC	41,90
WG gerade	64,90
Drückerpaar	25,90

### ANSA light | 1206 auf Rundrosette

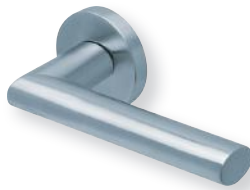

	matt
BB / PZ	32,90
WC	41,90
WG gerade	64,90
Drückerpaar	25,90

### ANSA light | 1002Q auf Quadratsette

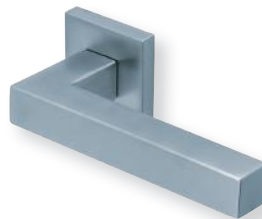

	matt
BB / PZ	40,90
WC	49,90
WG gerade	75,90
Drückerpaar	29,90

### ANSA light | 1011Q auf Quadratsette

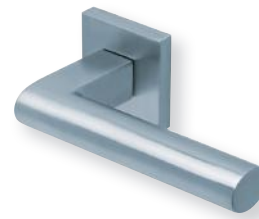

	matt
BB / PZ	56,90
WC	65,90
WG gerade	75,90
Drückerpaar	29,90

### ANSA light | 1019Q auf Quadratsette

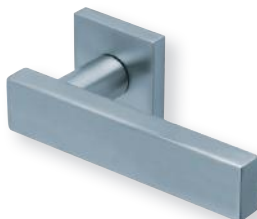

	matt
BB / PZ	49,90
WC	58,90
WG gerade	75,90
Drückerpaar	29,90

### ANSA light | 1106Q auf Quadratsette

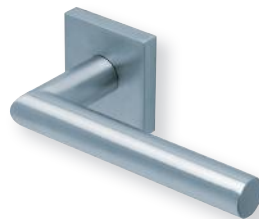

	matt
BB / PZ	33,90
WC	42,90
WG gerade	68,90
Drückerpaar	22,90

### Die ObjektBOX® mit allen Garnituren lieferbar

**Übersichtlich:**  
Sie erhalten je ObjektBOX®  
immer 28 Drückergarnitu-  
ren, die übersichtlich und  
gut geschützt verpackt sind.

**Platzsparend:**  
Für 28 Garnituren wird Dank  
unserer durchdachten ObjektBOX®  
nur halb soviel Platz benötigt wie bei der  
herkömmlichen Einzelverpackung.

**Handlich zu transportieren:**  
Unsere ObjektBOX® ist so konstruiert, dass die  
28 Garnituren sogar mit nur einer Hand auf der  
Baustelle noch gut zu transportieren sind.



Alle genannten Preise verstehen sich exkl. Mehrwertsteuer!

sofort ab Lager lieferbar  max. 1 Woche Lieferzeit

ANSA light Gleitlager

# PREMIUMKLASSE WOHN- UND OBJEKTBAU

## PULLBLOC® 3.0 - KUGELLAGERTECHNIK TECHNIK MADE IN GERMANY



### DIE MONTAGEELEMENTE, DIE BASIS:

Die Basis aus glasfaserverstärktem Polyamid besteht aus einem Guss und bietet dadurch die notwendige Statik. Sie ermöglichen gleichzeitig die Führung der Druckfedern und eine einwandfreie Klipverbindung mit der Deckrosette.

### DIE BEWEGUNGSELEMENTE:

Die Verbindung zwischen Anker, Drücker und Vierkant ist spielfrei. Die Bewegung erfolgt gemeinsam, das verhindert jede Reibung am Drückeransatz und gewährleistet eine dauerhaft spielfreie, radiale wie axiale Führung der Drehbewegung. Der Anschlag nach oben verhindert ein Hochstehen des Drückers.

### DIE STÜTZNOCKEN:

Erleichtern die Montage und verhindern das Verdrehen und Verrutschen an der Tür.

### DIE RÜCKSTELLELEMENTE, DIE FEDERN:

Vier starke, vorgespannte Druckfedern schaffen konstanten Gegendruck von Beginn bis Ende jeder Betätigung und bringen die Drücker zuverlässig wieder in ihre Ursprungsposition.

### GEHÄRTETE STAHL-KUGELLAGER:

Die, direkt in die Basis eingepressten, wartungsfreien Kugellager aus gehärtetem Stahl, sorgen für die dauerhaft geschmeidige, wie auch geräuschlose Funktion.

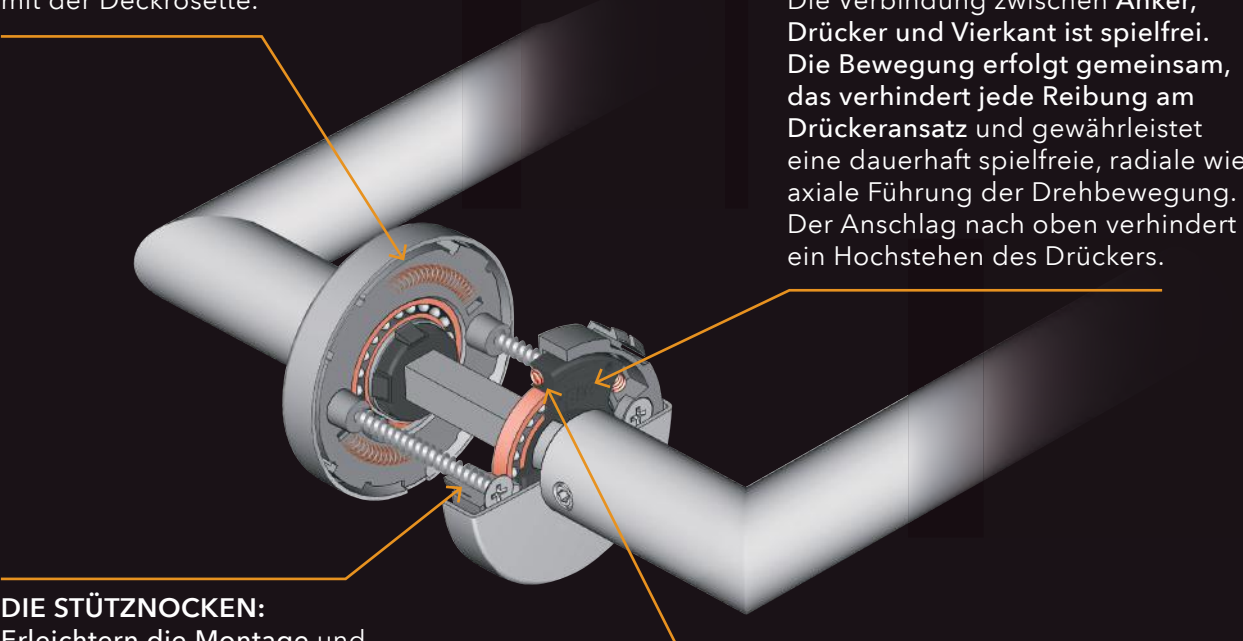

Knöpfe für Wechselgarnituren (WG):

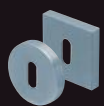

BB Rosette



PZ Rosette



WC Rosette



gerade



Zylindrisch gerade

Standard-Türstärke: 38 - 42 mm, Wechselgarnituren 38 - 60 mm  
Verschraubung bei Türstärken ab 42 mm (Türstärken bei der Bestellung angeben): mit Gewindehülsen und M4 Verschraubung.

## ANSA 3.0 Kugellagertechnik

Geprüft nach Gebrauchskategorie 3  
Drückergarnituren in Edelstahl

FUNKTIONS-  
GARANTIE  
**30**  
JAHRE  
TECHNIK MADE  
IN GERMANY

### ANSA 3.0 | 1106 auf Rundrosette



	matt	poliert
BB / PZ	48,90	59,90
WC	59,90	71,90
WG gerade	73,90	84,90
Drückerpaar	22,90	32,90

### ANSA 3.0 | 1104 auf Rundrosette



	matt	poliert
BB / PZ	48,90	59,90
WC	59,90	71,90
WG gerade	73,90	84,90
Drückerpaar	22,90	32,90

### ANSA 3.0 | 1027 auf Rundrosette



	matt	poliert
BB / PZ	61,90	73,90
WC	73,90	84,90
WG gerade	87,90	98,90
Drückerpaar	34,90	43,90

ANSA 3.0 Kugellager

### ANSA 3.0 | 1106Q auf Quadratrosette



	matt	poliert
BB / PZ	55,90	66,90
WC	66,90	78,90
WG gerade	80,90	91,90
Drückerpaar	22,90	32,90

### ANSA 3.0 | 1104Q auf Quadratrosette



	matt	poliert
BB / PZ	55,90	66,90
WC	66,90	78,90
WG gerade	80,90	91,90
Drückerpaar	22,90	32,90

### ANSA 3.0 | 1027Q auf Quadratrosette



	matt	poliert
BB / PZ	68,90	80,90
WC	80,90	91,90
WG gerade	93,90	105,90
Drückerpaar	34,90	43,90

sofort ab Lager lieferbar  max. 1 Woche Lieferzeit

# ANSA 3.0 Kugellagertechnik

## Geprüft nach Gebrauchskategorie 3

### Drückergarnituren in Edelstahl

FUNKTIONS-  
GARANTIE  
**30**  
JAHRE  
TECHNIK MADE  
IN GERMANY

#### ANSA 3.0 | 1083 auf Rundrosette



	matt	poliert	PVD
BB / PZ	55,90	66,90	78,90
WC	66,90	78,90	89,90
WG gerade	80,90	91,90	103,90
Drückerpaar	29,90	38,90	48,90

#### ANSA 3.0 | 1008 auf Rundrosette



	matt	poliert	PVD
BB / PZ	55,90	66,90	78,90
WC	66,90	78,90	89,90
WG gerade	80,90	91,90	103,90
Drückerpaar	29,90	38,90	48,90

#### ANSA 3.0 | 1005 auf Rundrosette

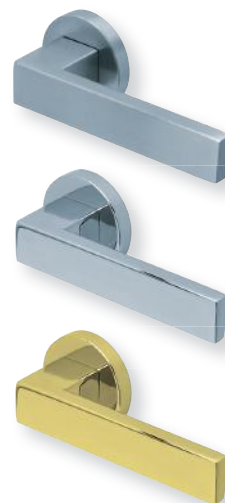

	matt	poliert	PVD
BB / PZ	61,90	73,90	84,90
WC	73,90	84,90	96,90
WG gerade	87,90	98,90	110,90
Drückerpaar	34,90	43,90	52,90

#### ANSA 3.0 | 1083Q auf Quadratrossette



	matt	poliert	PVD
BB / PZ	61,90	73,90	84,90
WC	73,90	84,90	96,90
WG gerade	87,90	98,90	110,90
Drückerpaar	29,90	38,90	48,90

#### ANSA 3.0 | 1008Q auf Quadratrossette



	matt	poliert	PVD
BB / PZ	61,90	73,90	84,90
WC	73,90	84,90	96,90
WG gerade	87,90	98,90	110,90
Drückerpaar	29,90	38,90	48,90

#### ANSA 3.0 | 1005Q auf Quadratrossette

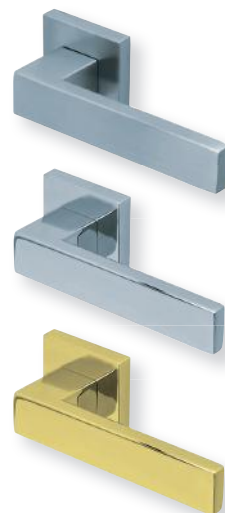

	matt	poliert	PVD
BB / PZ	68,90	80,90	91,90
WC	80,90	91,90	103,90
WG gerade	93,90	105,90	116,90
Drückerpaar	34,90	43,90	52,90

  sofort ab Lager lieferbar   max. 1 Woche Lieferzeit

ANSA 3.0 Kugellager



## ANSA 3.0 Kugellagertechnik

### Geprüft nach Gebrauchskategorie 3

### Drückergarnituren in Edelstahl

FUNKTIONS-  
GARANTIE  
**30**  
JAHRE  
TECHNIK MADE  
IN GERMANY

#### ANSA 3.0 | 1016

auf Rundrosette



	matt	poliert	PVD
BB / PZ	68,90	80,90	91,90
WC	80,90	91,90	103,90
WG gerade	93,90	105,90	116,90
Drückerpaar	38,90	48,90	57,90

#### ANSA 3.0 | 1025

auf Rundrosette



	matt	poliert	PVD
BB / PZ	61,90	73,90	84,90
WC	73,90	84,90	96,90
WG gerade	87,90	98,90	110,90
Drückerpaar	34,90	43,90	52,90

#### ANSA 3.0 | 1026

auf Rundrosette



	matt	poliert	PVD
BB / PZ	61,90	73,90	84,90
WC	73,90	84,90	96,90
WG gerade	87,90	98,90	110,90
Drückerpaar	34,90	43,90	52,90

ANSA 3.0 Kugellager

#### ANSA 3.0 | 1016Q

auf Quadratrosette

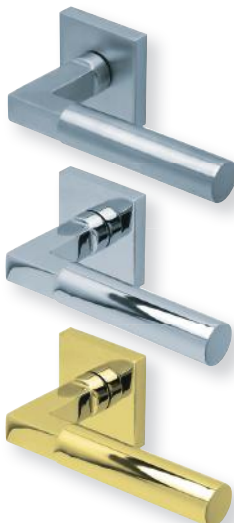

	matt	poliert	PVD
BB / PZ	75,90	87,90	98,90
WC	87,90	98,90	110,90
WG gerade	100,90	112,90	123,90
Drückerpaar	38,90	48,90	57,90

#### ANSA 3.0 | 1025Q

auf Quadratrosette



	matt	poliert	PVD
BB / PZ	68,90	80,90	91,90
WC	80,90	91,90	103,90
WG gerade	93,90	105,90	116,90
Drückerpaar	34,90	43,90	52,90

#### ANSA 3.0 | 1026Q

auf Quadratrosette



	matt	poliert	PVD
BB / PZ	68,90	80,90	91,90
WC	80,90	91,90	103,90
WG gerade	93,90	105,90	116,90
Drückerpaar	34,90	43,90	52,90

Alle genannten Preise verstehen sich exkl. Mehrwertsteuer!

  sofort ab Lager lieferbar   max. 1 Woche Lieferzeit

# ANSA 3.0 Kugellagertechnik

## Geprüft nach Gebrauchskategorie 3

### Drückergarnituren in Edelstahl

FUNKTIONS-  
GARANTIE  
**30**  
JAHRE  
TECHNIK MADE  
IN GERMANY

#### ANSA 3.0 | 1103 auf Rundrosette



	matt	poliert	PVD
BB / PZ	55,90	66,90	78,90
WC	66,90	78,90	89,90
WG gerade	80,90	91,90	103,90
Drückerpaar	29,90	38,90	48,90

#### ANSA 3.0 | 1003 auf Rundrosette



	matt	poliert	PVD
BB / PZ	55,90	66,90	78,90
WC	66,90	78,90	89,90
WG gerade	80,90	91,90	103,90
Drückerpaar	29,90	38,90	48,90

#### ANSA 3.0 | 1084 auf Rundrosette



	matt	poliert	PVD
BB / PZ	48,90	59,90	71,90
WC	59,90	71,90	82,90
WG gerade	73,90	84,90	96,90
Drückerpaar	22,90	32,90	41,90

#### ANSA 3.0 | 1103Q auf Quadratrosette



	matt	poliert	PVD
BB / PZ	61,90	73,90	84,90
WC	73,90	84,90	96,90
WG gerade	87,90	98,90	110,90
Drückerpaar	29,90	38,90	48,90

#### ANSA 3.0 | 1003Q auf Quadratrosette



	matt	poliert	PVD
BB / PZ	61,90	73,90	84,90
WC	73,90	84,90	96,90
WG gerade	87,90	98,90	110,90
Drückerpaar	29,90	38,90	48,90

#### ANSA 3.0 | 1084Q auf Quadratrosette



	matt	poliert	PVD
BB / PZ	55,90	66,90	78,90
WC	66,90	78,90	89,90
WG gerade	80,90	91,90	103,90
Drückerpaar	22,90	32,90	41,90

ANSA 3.0 Kugellager

sofort ab Lager lieferbar  max. 1 Woche Lieferzeit

## ANSA 3.0 Kugellagertechnik Geprüft nach Gebrauchskategorie 3 Drückergarnituren in Edelstahl



### ANSA 3.0 | 1206 auf Rundrosette

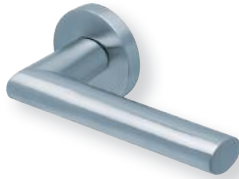

	<b>matt</b>
BB / PZ	50,90
WC	61,90
WG gerade	75,90
Drückerpaar	25,90

### ANSA 3.0 | 1011 auf Rundrosette

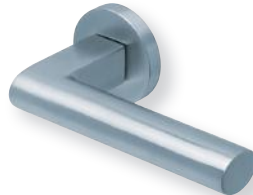

	<b>matt</b>
BB / PZ	55,90
WC	66,90
WG gerade	80,90
Drückerpaar	29,90

### ANSA 3.0 | 1012 auf Rundrosette

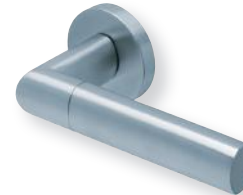

	<b>matt</b>
BB / PZ	55,90
WC	66,90
WG gerade	80,90
Drückerpaar	29,90

ANSA 3.0 Kugellager

### ANSA 3.0 | 1206Q auf Quadratrosette

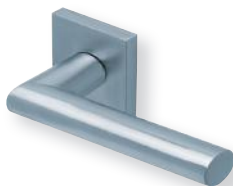

	<b>matt</b>
BB / PZ	57,90
WC	68,90
WG gerade	82,90
Drückerpaar	25,90

### ANSA 3.0 | 1011Q auf Quadratrosette

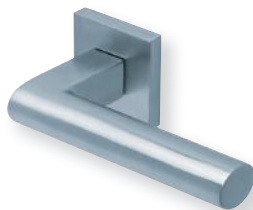

	<b>matt</b>
BB / PZ	61,90
WC	73,90
WG gerade	87,90
Drückerpaar	29,90

### ANSA 3.0 | 1012Q auf Quadratrosette

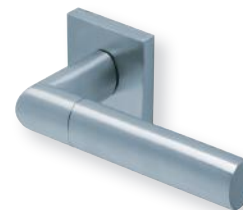

	<b>matt</b>
BB / PZ	61,90
WC	73,90
WG gerade	87,90
Drückerpaar	29,90

Alle genannten Preise verstehen sich exkl. Mehrwertsteuer!

sofort ab Lager lieferbar  max. 1 Woche Lieferzeit

# STIFTSCHNELLVERBINDUNG: WERKZEUGLOSE DRÜCKERMONTAGE!

**SLIDEBLOC® LIGHT 3.1 - GLEITLAGERTECHNIK  
MIT STIFTSCHNELLVERBINDUNG  
TECHNIK MADE IN GERMANY**



**KEINE** sichtbaren  
Madenschrauben, wie  
bei herkömmlichen  
Türdrückern.

**UNTERKONSTRUKTION**  
mit unserer bewährten, hochwertigen,  
langlebigen Slidebloc® light  
Gleitlagertechnik.

**DIE STÜTZNOCKEN:**  
Erleichtern die Montage und  
verhindern das Verdrehen und  
Verrutschen an der Tür.

Die Türdrücker können mühelos  
innerhalb weniger Sekunden durch  
einfaches zusammendrücken sicher  
und ohne Werkzeug montiert  
werden. Beliebiger oft de- und  
wieder montierbar. Passt sich der  
jeweiligen Türstärke an.

Geprüfte Qualität nach DIN EN 1906  
Benutzerklasse 3, Dauerfunktion 7.

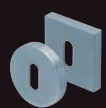

BB Rosette



PZ Rosette



WC Rosette



gerade



Zylindrisch gerade

Knöpfe für Wechselgarnituren (WG):

Standard-Türstärke: 38 - 42 mm, Wechselgarnituren 38 - 47 mm

# ANSA 3.1 Gleitlagertechnik Stiftschnellverbindung

**Geprüft nach Gebrauchskategorie 3**  
**Drückergarnituren in Edelstahl**

FUNKTIONS-  
GARANTIE  
**10**  
JAHRE  
TECHNIK MADE  
IN GERMANY

## ANSA 3.1 | 1106

mit Stiftschnellverbindung  
auf Rundrosette



	matt	schwarz
BB / PZ	36,90	48,90
WC	48,90	59,90
WG gerade	61,90	73,90
Drückerpaar	22,90	32,90

## ANSA 3.1 | 1104

mit Stiftschnellverbindung  
auf Rundrosette



	matt	schwarz
BB / PZ	36,90	48,90
WC	48,90	59,90
WG gerade	61,90	73,90
Drückerpaar	22,90	32,90

## ANSA 3.1 | 1084

mit Stiftschnellverbindung  
auf Rundrosette



	matt	schwarz
BB / PZ	36,90	48,90
WC	48,90	59,90
WG gerade	61,90	73,90
Drückerpaar	22,90	32,90

## ANSA 3.1 | 1106Q

mit Stiftschnellverbindung  
auf Quadratrosette

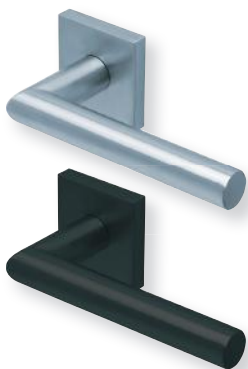

	matt	schwarz
BB / PZ	43,90	55,90
WC	55,90	66,90
WG gerade	68,90	80,90
Drückerpaar	22,90	32,90

## ANSA 3.1 | 1104Q

mit Stiftschnellverbindung  
auf Quadratrosette



	matt	schwarz
BB / PZ	43,90	55,90
WC	55,90	66,90
WG gerade	68,90	80,90
Drückerpaar	22,90	32,90

## ANSA 3.1 | 1084Q

mit Stiftschnellverbindung  
auf Quadratrosette



	matt	schwarz
BB / PZ	43,90	55,90
WC	55,90	66,90
WG gerade	68,90	80,90
Drückerpaar	22,90	32,90

ANSA 3.1 Stiftschnellv.

Alle genannten Preise verstehen sich exkl. Mehrwertsteuer!

sofort ab Lager lieferbar  max. 1 Woche Lieferzeit

# ANSA 3.1 Gleitlagertechnik Stiftschnellverbindung

## Geprüft nach Gebrauchskategorie 3 Drückergarnituren in Edelstahl

FUNKTIONS-  
GARANTIE  
**10**  
JAHRE  
TECHNIK MADE  
IN GERMANY

### ANSA 3.1 | 1085

mit Stiftschnellverbindung  
auf Rundrosette



	matt	schwarz
BB / PZ	36,90	48,90
WC	48,90	59,90
WG gerade	61,90	73,90
Drückerpaar	22,90	32,90

### ANSA 3.1 | 1003

mit Stiftschnellverbindung  
auf Rundrosette



	matt	schwarz
BB / PZ	43,90	55,90
WC	55,90	66,90
WG gerade	68,90	80,90
Drückerpaar	29,90	38,90

### ANSA 3.1 | 1174

mit Stiftschnellverbindung  
auf Rundrosette

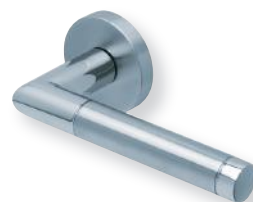

	matt
BB / PZ	38,90
WC	50,90
WG gerade	64,90
Drückerpaar	25,90

### ANSA 3.1 | 1085Q

mit Stiftschnellverbindung  
auf Quadratrossette

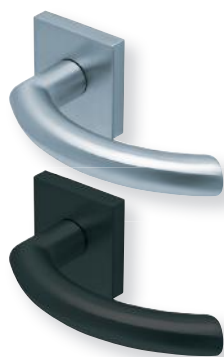

	matt	schwarz
BB / PZ	43,90	55,90
WC	55,90	66,90
WG gerade	68,90	80,90
Drückerpaar	22,90	32,90

### ANSA 3.1 | 1003Q

mit Stiftschnellverbindung  
auf Quadratrossette



	matt	schwarz
BB / PZ	50,90	61,90
WC	61,90	73,90
WG gerade	75,90	87,90
Drückerpaar	29,90	38,90

### ANSA 3.1 | 1174Q

mit Stiftschnellverbindung  
auf Quadratrossette

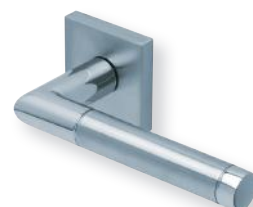

	matt
BB / PZ	45,90
WC	57,90
WG gerade	70,90
Drückerpaar	25,90

ANSA 3.1 Stiftschnellv.

Alle genannten Preise verstehen sich exkl. Mehrwertsteuer!

 sofort ab Lager lieferbar  max. 1 Woche Lieferzeit



## ANSA Stiftschnellverbindung Kombinationsmöglichkeiten

FUNKTIONS-  
GARANTIE  
**10**  
JAHRE  
TECHNIK MADE  
IN GERMANY

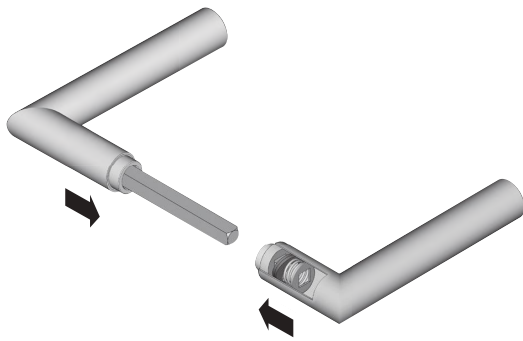

Schnelle, einfache Drückermontage  
nur durch zusammenschieben!

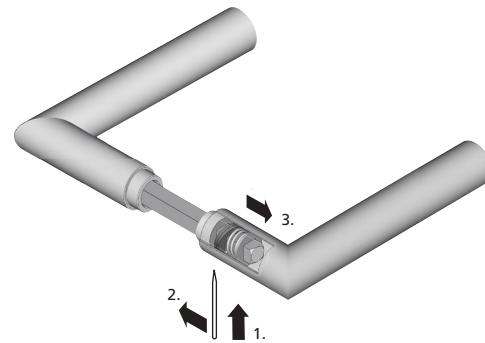

Zur Demontage von unten den Klemm-  
mechanismus entriegeln und Drücker abziehen.

Drücker mit **Stiftschnellverbindung** sind kombinierbar mit **ANSA 3.0 Kugellagertechnik** und **flachen Rosetten**.

Die Kombination mit **flachen Rosetten** ergibt eine komplett **werkzeuglose** Türdrückermontage!

Die **ObjektBOX**<sup>®</sup>  
mit allen Garnituren lieferbar

**Übersichtlich:**  
Sie erhalten je ObjektBOX<sup>®</sup> immer 28 Drückergarnituren, die übersichtlich und gut geschützt verpackt sind.



**Platzsparend:**  
Für 28 Garnituren wird Dank unserer durchdachten ObjektBOX<sup>®</sup> nur halb soviel Platz benötigt wie bei der herkömmlichen Einzelverpackung.

**Handlich zu transportieren:**  
Unsere ObjektBOX<sup>®</sup> ist so konstruiert, dass die 28 Garnituren sogar mit nur einer Hand auf der Baustelle noch gut zu transportieren sind.

ANSA 3.1 Stiftschnellv.

# PREMIUMKLASSE OBJEKTBAU

## PULLBLOC® 4.1 - KUGELLAGERTECHNIK TECHNIK MADE IN GERMANY

FUNKTIONS-  
GARANTIE  
**30**  
JAHRE

### DIE MONTAGEELEMENTE, DIE BASIS:

Die Basis aus glasfaserverstärktem Polyamid besteht aus einem Guss und bietet dadurch die notwendige Statik. Sie ermöglichen gleichzeitig die Führung der Druckfedern und eine einwandfreie Klipverbindung mit der Deckrosette.

### DIE BEWEGUNGSELEMENTE:

Aus glasfaserverstärktem Polyamid gefertigt, reichen diese in die Drückerkhäse hinein, um eine hochfeste spielfreie Verbindung zu schaffen und stärksten axialen wie radialen Belastungen dauerhaft standzuhalten.

### DIE STÜTZNOCKEN:

Erleichtern die Montage und verhindern das Verdrehen und Verrutschen an der Tür.

### DIE RÜCKSTELLELEMENTE, DIE FEDERN:

Vier starke, vorgespannte Druckfedern schaffen konstanten Gegendruck von Beginn bis Ende jeder Betätigung und bringen die Drücker zuverlässig wieder in ihre Ursprungsposition.

### GEHÄRTETE STAHL-KUGELLAGER:

Die, direkt in die Basis eingepressten, wartungsfreien Kugellager aus gehärtetem Stahl, sorgen für die dauerhaft geschmeidige, wie auch geräuschlose Funktion.

Pullbloc® 4.1 FS

Pullbloc® 4.1 FS Panik

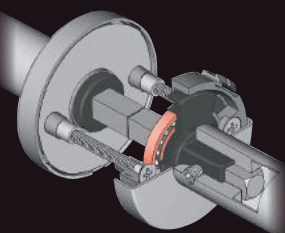
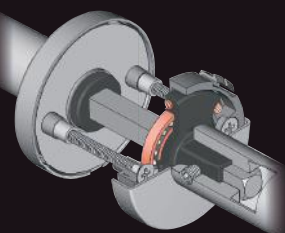

## ANSA 4.1 Kugellagertechnik Objektgarnituren

### Geprüft nach Gebrauchskategorie 4 Drückergarnituren in Edelstahl



#### ANSA 4.1 | 2104 auf Rundrosette



	matt	poliert
PZ	61,90	73,90
WC	73,90	84,90
WC mit Anz.	78,90	89,90
WG gerade	78,90	89,90

#### ANSA 4.1 | 2009 auf Rundrosette



	matt	poliert
PZ	68,90	79,90
WC	80,90	91,90
WC mit Anz.	84,90	96,90
WG gerade	84,90	96,90

#### ANSA 4.1 | 2103 auf Rundrosette



	matt	poliert
PZ	61,90	73,90
WC	73,90	84,90
WC mit Anz.	78,90	89,90
WG gerade	78,90	89,90

#### ANSA 4.1FS | 2104\*

Feuerschutz	matt	poliert
PZ	73,90	84,90
WG gerade	89,90	101,90

#### ANSA 4.1FS | 2009\*

Feuerschutz	matt	poliert
PZ	80,90	91,90
WG gerade	96,90	107,90

#### ANSA 4.1FS | 2103\*

Feuerschutz	matt	poliert
PZ	73,90	84,90
WG gerade	89,90	101,90

#### ANSA 4.1FSP | 2104\*\*

Panikfunktion	matt	poliert
PZ	96,90	107,90
WG gerade	112,90	124,90

#### ANSA 4.1FSP | 2009\*\*

Panikfunktion	matt	poliert
PZ	103,90	114,90
WG gerade	119,90	130,90

#### ANSA 4.1FSP | 2103\*\*

Panikfunktion	matt	poliert
PZ	103,90	114,90
WG gerade	119,90	130,90

#### ANSA 4.1 | 2106 auf Rundrosette

	matt	poliert
PZ	61,90	73,90
WC	73,90	84,90
WC mit Anz.	78,90	89,90
WG gerade	78,90	89,90



#### ANSA 4.1FS | 2106\*

Feuerschutz	matt	poliert
PZ	73,90	84,90
WG gerade	89,90	101,90

Standard Türstärke: 36 - 45 mm, ab 65 mm Aufpreis 11,90 €  
Auf Anfrage auch in Edelstahl schwarz matt lieferbar.

\***Feuerschutz** - DIN 18273

\*\***Panikfunktion** - DIN 18273, geprüft nach DIN EN 179 in Kombination mit zugelassenen Schlössern

 sofort ab Lager lieferbar  max. 1 Woche Lieferzeit

ANSA 4.1 Objekt

# FLÄCHENBÜNDIGE OPTIK OHNE ZU FRÄSEN

## UNSICHTBARE VERBINDUNG!

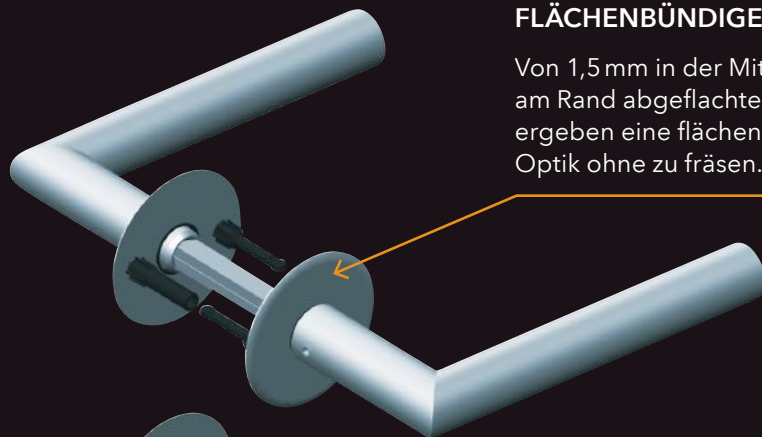

### FLÄCHENBÜNDIGE OPTIK

Von 1,5 mm in der Mitte auf 0,5 mm am Rand abgeflachte Rosetten ergeben eine flächenbündige Optik ohne zu fräsen.

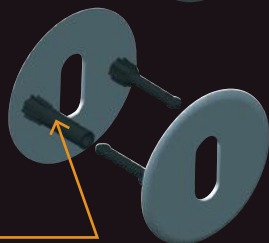

### SCHNELLVERBINDER TÜR

Speziell geformte Stütznocken die nach dem Zusammendrücken mit der Tür eine Einheit bilden.



### SCHNELLVERBINDER DURCHZUG

Keine Schrauben! Stufenlose Verbindung von 38 - 50 mm Türstärke!

### QUADRATROSETTEN FLACH

Die quadratischen Rosetten sind nur 2,0 mm flach.

MIT ALLEN  
TÜRDRÜCKER-  
FORMEN  
KOMBINIERBAR



Ausführung: BB

Ausführung: PZ

Ausführung: WC

## ANSA FB Flächenbündige Optik Drückergarnituren in Edelstahl

**ANSA FB | 1106**  
auf Rundrosette



	matt	poliert
BB / PZ	48,90	59,90
WC	59,90	71,90
Drückerpaar	22,90	32,90

**ANSA FB | 1005**  
auf Rundrosette

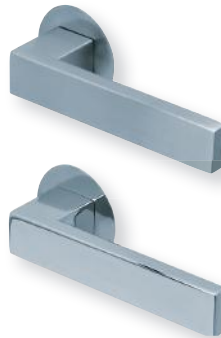

	matt	poliert
BB / PZ	61,90	73,90
WC	73,90	84,90
Drückerpaar	34,90	43,90

**ANSA FB | 1016**  
auf Rundrosette



	matt	poliert
BB / PZ	68,90	80,90
WC	80,90	91,90
Drückerpaar	38,90	48,90

**ANSA FB | 1106Q**  
auf Quadratrosette



	matt	poliert
BB / PZ	55,90	66,90
WC	66,90	78,90
Drückerpaar	22,90	32,90

**ANSA FB | 1005Q**  
auf Quadratrosette

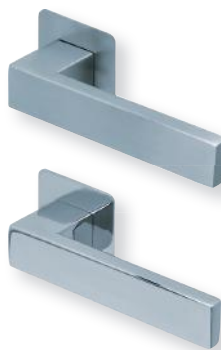

	matt	poliert
BB / PZ	68,90	80,90
WC	80,90	91,90
Drückerpaar	34,90	43,90

**ANSA FB | 1016Q**  
auf Quadratrosette

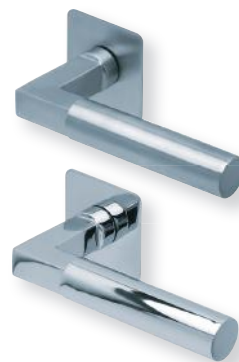

	matt	poliert
BB / PZ	75,90	87,90
WC	87,90	98,90
Drückerpaar	38,90	48,90

ANSA FB Flachrosetten

Lieferbar mit allen Drückerformen. Preisgleich wie ANSA 3.0 Kugellagertechnik Garnituren (Seite 14-19)

HINWEIS: wir empfehlen bei diesem Produkt ein Klasse 3 Schloss mit einstellbarer Klemmnuss zu verwenden  
Türstärke: 38 - 50 mm. Alle genannten Preise verstehen sich exkl. Mehrwertsteuer!

 sofort ab Lager lieferbar  max. 1 Woche Lieferzeit

# ANSA Safe für RC Türen Geprüft!

## Schutzbeschläge in Edelstahl



Schild/Schild Kombination ES 1 nach DIN 18257 mit Griffknopf

Beschläge		Türen		
DIN 18257	DIN EN 1906	DIN V ENV 1627: 1999	DIN EN 1627: 2011	Widerst. Zeit
ES 1	Einbruchschutzklasse 2	WK2	RC2 N / RC2	3 Min.

**Täterverhalten:** Der Gelegenheitstäter versucht, zusätzlich mit einfachen Werkzeugen wie Schraubendrehern, Zangen und Kellen, das verschlossene und verriegelte Bauteil aufzubrechen. **mäßig einbruchhemmend**

**Bei Bestellung bitte immer Türstärke angeben!**

Schutzbeschlag	PZ 72
ANSA Safe   9000 Schutzbeschlag ES1 ohne Kernziehschutz	158,90
Feuerschutz nach DIN 18273	186,90

**Mit allen Türdrückerformen kombinierbar.** (Preis inkl. Drücker Form ANSA 1106)  
Standard-Türstärke: 35-55 mm, ab 55 mm (FS: 39-58 mm, ab 58 mm) Aufpreis: 7,90



Schild/Schild Kombination ES 1 nach DIN 18257 mit Griffknopf

Zylinderüberstand: 12 - 17 mm

Schutzbeschlag	PZ 72
ANSA Safe   9000KZS Schutzbeschlag ES1 mit Kernziehschutz	174,90
Feuerschutz nach DIN 18273	199,90

**Mit allen Türdrückerformen kombinierbar.** (Preis inkl. Drücker Form ANSA 1106)  
Standard-Türstärke: 35-55 mm, ab 55 mm (FS: 39-58 mm, ab 58 mm) Aufpreis: 7,90

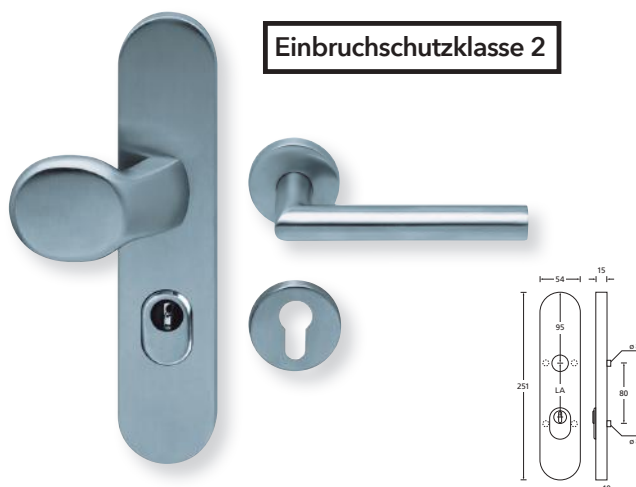

Schild/Rosettenkombination Einbruchschutzklasse 2 nach DIN EN 1906 mit Griffknopf

Zylinderüberstand: 12 - 17 mm

Schutzbeschlag	PZ 72
ANSA Safe   9100KZS Schutzbeschlag mit Kernziehschutz	174,90
Feuerschutz nach DIN 18273	199,90

**Mit allen Türdrückerformen kombinierbar.** (Preis inkl. Pullbloc® PZ-Halbgarnitur ANSA 1106)  
Standard-Türstärke: 35-55 mm, ab 55 mm (FS: 39-58 mm, ab 58 mm) Aufpreis: 7,90

Alle genannten Preise verstehen sich exkl. Mehrwertsteuer!

sofort ab Lager lieferbar max. 1 Woche Lieferzeit



## ANSA Safe Schutzbeschläge in Edelstahl

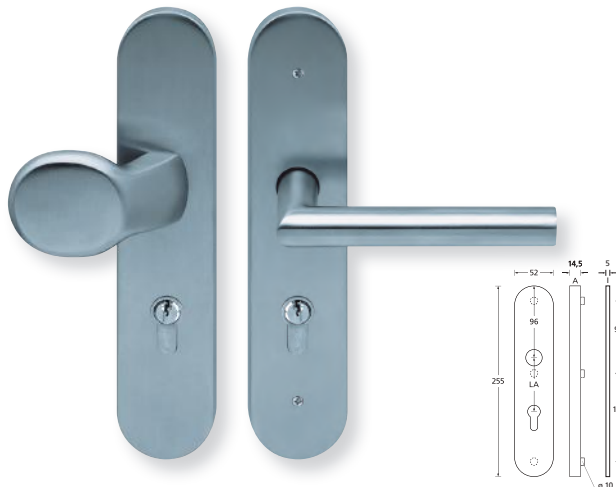

Schild/Schild Kombination

**Schutzbeschlag** **PZ 72**  
ANSA Safe | 9200 ohne Kernziehschutz 103,90

**Mit allen Türdrückerformen kombinierbar.** (Preis inkl. Drücker Form ANSA 1106)  
Standard-Türstärke: 40-60 mm, ab 60 mm Aufpreis: 7,90

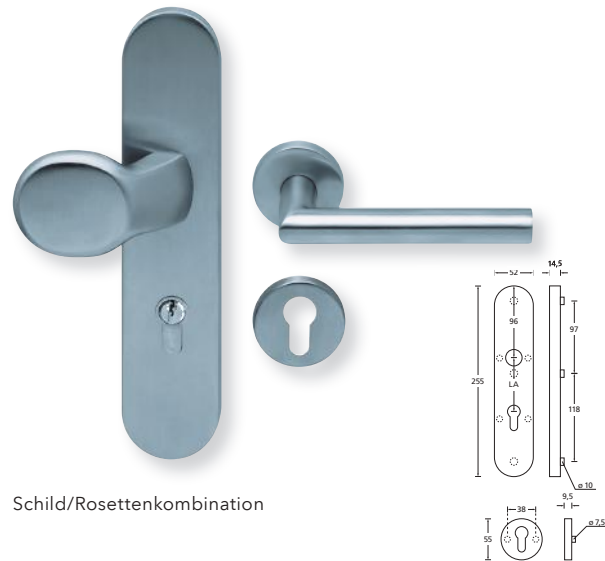

Schild/Rosettenkombination

**Schutzbeschlag** **PZ 72**  
ANSA Safe | 9300 ohne Kernziehschutz 104,90

**Mit allen Türdrückerformen kombinierbar.**  
(Preis inkl. Pullbloc® PZ-Halbgarnitur ANSA 1106)  
Standard-Türstärke: 35-55 mm, ab 55 mm Aufpreis: 7,90



Schild/Schild Kombination

Zylinderüberstand: 10 - 15 mm

**Schutzbeschlag** **PZ 72**  
ANSA Safe | 9200KZS mit Kernziehschutz 126,90

**Mit allen Türdrückerformen kombinierbar.** (Preis inkl. Drücker Form ANSA 1106)  
Standard-Türstärke: 40-60 mm, ab 60 mm Aufpreis: 7,90



Schild/Rosettenkombination

Zylinderüberstand: 10 - 15 mm

**Schutzbeschlag** **PZ 72**  
ANSA Safe | 9300KZS mit Kernziehschutz 127,90

**Mit allen Türdrückerformen kombinierbar.**  
(Preis inkl. Pullbloc® PZ-Halbgarnitur ANSA 1106)  
Standard-Türstärke: 35-55 mm, ab 55 mm Aufpreis: 7,90

ANSA Safe

Alle genannten Preise verstehen sich exkl. Mehrwertsteuer!

sofort ab Lager lieferbar  max. 1 Woche Lieferzeit

# ANSA Glas Glastürschlösser und Zubehör

## Geprüft nach Gebrauchskategorie 3

Gebrauchskategorie 3 - DIN EN 12209  
 Klassifizierung 3 | M | 5 | 0 | 0 | F | 0 | E | A/D/0 | 2 | 0



**Glastürschloss ANSA Glas | 6100**  
 mit 3-teiligen Bändern eckig, Drücker Form ANSA 1106  
 und Rahmenteile für Holzzarge.  
 Edelstahl matt

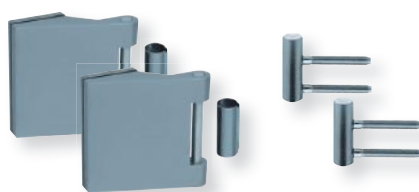

Blind



BB



PZ



WC



Gegenkasten lang ANSA Glas | 6100



Gegenkasten kurz ANSA Glas | 6100



**Türfeststeller**  
 Edelstahl matt

### Bohrmaße:

Glastürschloss/Gegenkasten lang

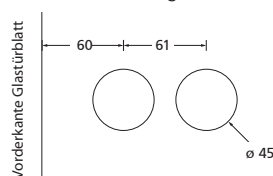

Gegenkasten kurz

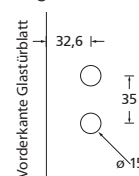

3-teiliges Band

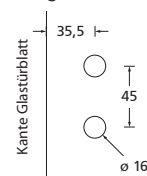

Glastürset bestehend aus **Glastürschloss in Edelstahl matt**, Drücker Form **ANSA 1106** und 3-teiligen **Glastürbändern mit Rahmenteile für Holzzarge**.

Glastürset inkl. Drücker Form ANSA 1106	matt
ANSA Glas   6100 Glastür-Set Blind	163,90
ANSA Glas   6110 Glastür-Set BB	174,90
ANSA Glas   6120 Glastür-Set PZ	174,90
ANSA Glas   6130 Glastür-Set WC	197,90

Glastürset ohne Drücker	matt
ANSA Glas   6100 Glastür-Set Blind	151,90
ANSA Glas   6110 Glastür-Set BB	163,90
ANSA Glas   6120 Glastür-Set PZ	163,90
ANSA Glas   6130 Glastür-Set WC	186,90

Standflügelset bestehend aus **Gegenkasten kurz oder lang in Edelstahl matt** und 3-teiligen **Glastürbändern mit Rahmenteile für Holzzarge** und einem **Türfeststeller**.

Standflügelset	matt
ANSA Glas   6100 Standflügelset lang	216,90
ANSA Glas   6100 Standflügelset kurz	209,90

**Drückerpaare:**  
 (mit allen Formen kombinierbar)



ANSA 1106 € 22,90



ANSA 1104 € 22,90



ANSA 1109 € 22,90



ANSA 1084 € 22,90



ANSA 1085 € 22,90



ANSA 1206 € 25,90



ANSA 1011 € 29,90



ANSA 1027 € 216,90



ANSA 1012 € 29,90



ANSA 1003 € 29,90

**Lieferbar mit allen Drückerformen!**

Alle genannten Preise verstehen sich exkl. Mehrwertsteuer!

sofort ab Lager lieferbar max. 1 Woche Lieferzeit

# ANSA Glas Office Glastürschlösser und Zubehör

## Geprüft nach Gebrauchskategorie 3

Gebrauchskategorie 3 - DIN EN 12209  
Klassifizierung 3 | M | 5 | 0 | 0 | 0 | 0 | 0 |

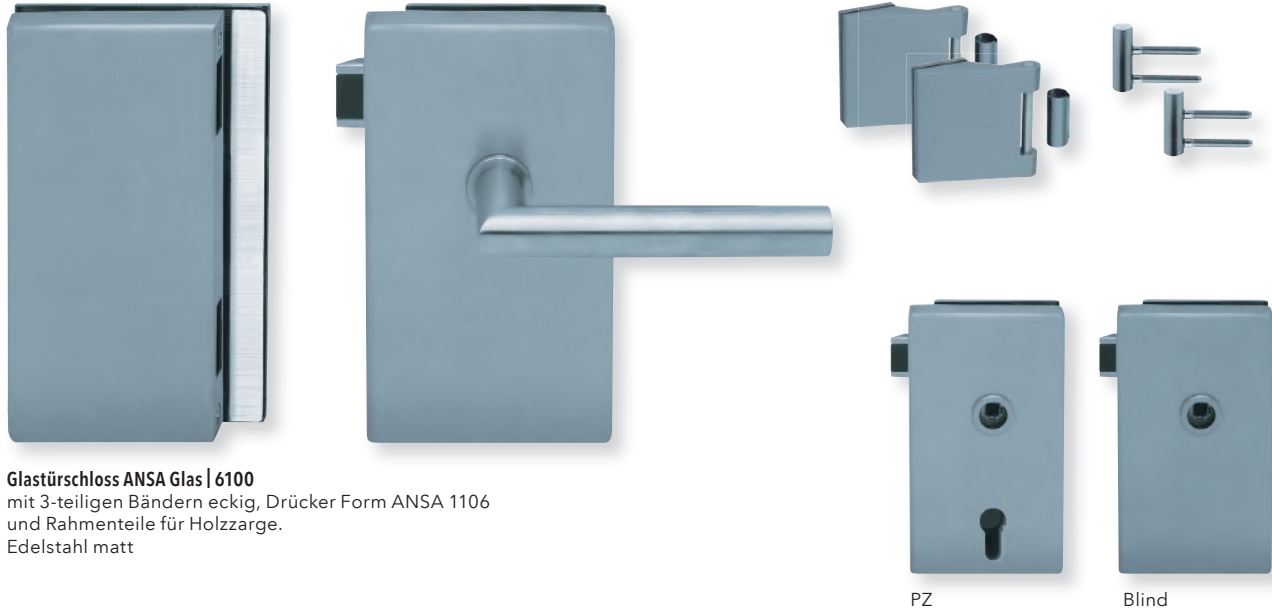

**Glastürschloss ANSA Glas | 6100**  
mit 3-teiligen Bändern eckig, Drücker Form ANSA 1106  
und Rahmenteile für Holzzarge.  
Edelstahl matt

PZ                      Blind

Auf Anfrage auch für Rosettengarnituren  
vorgefertigt und in Edelstahl schwarz matt  
lieferbar.

**Bohrmaße:**  
Glastürschloss/Gegenkasten lang

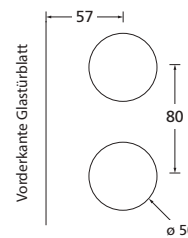

3-teiliges Band

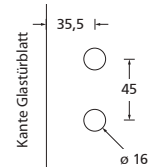

Glastürset bestehend aus **Glastürschloss in Edelstahl matt**, Drücker Form **ANSA 1106** und 3-teiligen **Glastürbändern mit Rahmenteile für Holzzarge**.

Glastürset inkl. Drücker Form ANSA 1106	matt
ANSA Glas   7100 Glastür-Set Blind	189,90
ANSA Glas   7120 Glastür-Set PZ	197,90

Standflügelset bestehend aus **Gegenkasten** kurz oder lang in **Edelstahl matt** und 3-teiligen **Glastürbändern mit Rahmenteile für Holzzarge** und einem **Türfeststeller**.

Glastürset ohne Drücker	matt
ANSA Glas   7100 Glastür-Set Blind	174,90
ANSA Glas   7120 Glastür-Set PZ	186,90

Standflügelset	matt
ANSA Glas   7100 Standflügelset	239,90

**Drückerpaare:**  
(mit allen Formen  
kombinierbar)



**Lieferbar mit allen Drückerformen!**

Alle genannten Preise verstehen sich exkl. Mehrwertsteuer!

sofort ab Lager lieferbar     max. 1 Woche Lieferzeit

ANSA Glas

# ANSA FG Fenstergriffe in Edelstahl

## ANSA FG | 1106 auf Fensteroliven



	matt	poliert	PVD
oval	26,90	30,90	-
abs. o.	79,90	83,90	-
eckig	33,90	37,90	-
abs. e.	86,90	90,90	-

## ANSA FG | 1016 auf Fensteroliven

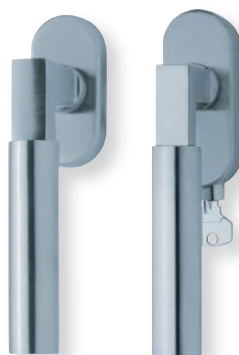

	matt	poliert	PVD
oval	33,90	37,90	42,90
abs. o.	86,90	90,90	95,90
eckig	40,90	44,90	49,90
abs. e.	93,90	97,90	102,90

## ANSA FG | 1103 auf Fensteroliven

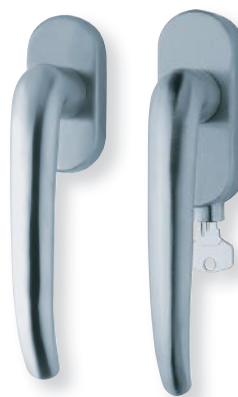

	matt	poliert	PVD
oval	30,90	35,90	40,90
abs. o.	83,90	88,90	93,90
eckig	37,90	42,90	47,90
abs. e.	90,90	95,90	99,90

## ANSA FG | 1005 auf Fensteroliven



	matt	poliert	PVD
oval	33,90	37,90	42,90
abs. o.	86,90	90,90	95,90
eckig	40,90	44,90	49,90
abs. e.	93,90	97,90	102,90

## ANSA FG | 1083 auf Fensteroliven

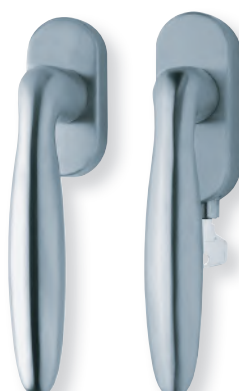

	matt	poliert	PVD
oval	30,90	35,90	40,90
abs. o.	83,90	88,90	93,90
eckig	37,90	42,90	47,90
abs. e.	90,90	95,90	99,90

## ANSA FG | 1027 auf Fensteroliven



	matt	poliert	PVD
oval	33,90	37,90	-
abs. o.	86,90	90,90	-
eckig	40,90	44,90	-
abs. e.	93,90	97,90	-

Vierkant 7x7mm, inkl. Schrauben M5x50 mm, Standard-Stiftüberstand: unverschließbar:  
32 (24/42/90) mm, abschließbar gleichschließend: 42 mm,

**Lieferbar mit allen Drückerformen!**

Alle genannten Preise verstehen sich exkl. Mehrwertsteuer!

 sofort ab Lager lieferbar  max. 1 Woche Lieferzeit

## ANSA Drückerübersicht

Zur Kombination auf flachen und schmalen Rosetten, Schilder, als Fenstergriff oder für Glastürschlösser.

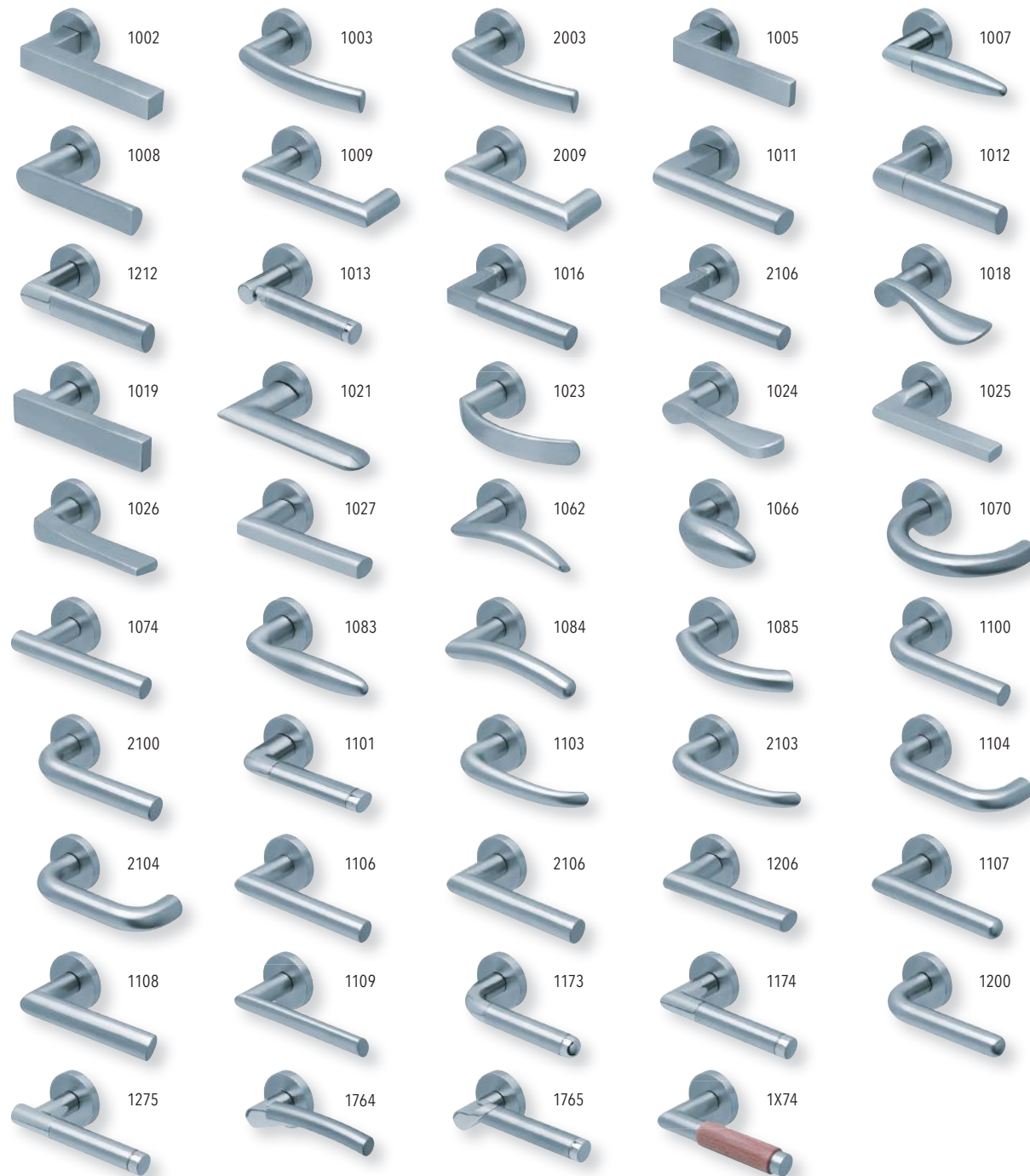

# ANSA Colour formspiele® Drückerübersicht

Zur Kombination auf runden oder quadratischen Rosetten, als Fenstergriff oder für Glastürschlösser.

Form 8050



Form 8106



Form 8010

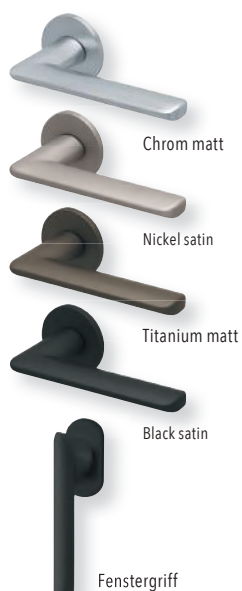

Form 8077



Form 8040



Form 8044



Form 8080







*Falls Sie noch Rückfragen haben, steht Ihnen unser kompetentes Türen-Team gerne zur Verfügung.*

## IHRE ANSPRECHPARTNER

**Maurice Sauer**

Tel. +49 6021 4901 -19  
m.sauer@geiger-gh.de

**Nathalie Marburger**

Tel. +49 6021 4901-12  
m.marburger@geiger-gh.de

**Robert Weis**

Tel. +49 6021 4901 -14  
r.weis@geiger-gh.de

**Fabian Eheim**

Tel. +49 6021 4901 -23  
f.eheim@geiger-gh.de

Mit freundlicher Empfehlung:

Technische Änderungen und drucktechnische bedingte Farbabweichungen/Irrtümer vorbehalten | Dezember 2021

GEIGER GRUPPE ASCHAFFENBURG HEIDELBERG MÜNCHEN KÖLN KOBLENZ SUHL MILTENBERG

geiger-gh.de  
info@geiger-gh.de  
Tel. 0800 - 4344 378

